



Hatta Baęlan



Hayata Baęlan



**OD-VERTILINE
DİKEY YAŞAM HATTI
Kullanım Kılavuzu**

1. Ürün Kullanım Kılavuzu

Ürün Seri No:

Üretim Tarihi:

Sevk Tarihi :

Kaşe İmza :

.....

.....

.....

.....

Ürün İlk Kullanım Tarihi:

Kullanıcı Adı/Soyadı :

2. Ürün Yıllık Kontrolleri

B.1	B.2 Yıllık Kontrol Tarihi	B.3 Gelecek Yıl Kontrol Tarihi	B.4 Kontrol Eden Ad-Soyad
1			
2			
3			
4			
5			
6			
7			



3. OD-VERTILINE Dikey Yaşam Hattı (EN 353-1:2014+ A1:2017 PPE 2016/425)



3.1 Kullanım Alanı

OD-VERTILINE markası Odin Safety' e ait sabit dikey yaşam hattıdır. Sahip olduğu özellikler ile Yükseklerle (Sabit merdivenlere, kule tepelerine, direklere, aydınlatma kulelerine, bacalara...) güvenle erişiminizi sağlar.

3.2 Özellikleri

- » EN 353-1:2014 + A1:2017 ve PPE 2016/425 standardına uygun olarak üretilmiş ve sertifikalandırılmıştır.
- » Paslanmaz çelik ve alaşımlı alüminyum bileşenli dikey yaşam hattıdır.
- » Kıvılcım çıkarmaz özelliğiyle patlama riski söz konusu olan alanlarda maksimum güvenlik sağlamaktadır.
- » 3 metre arayla aynı anda 3 kişinin kullanımına uygun bir biçimde tasarlanıp sertifikalandırılmıştır.
- » Özel tasarlanmış olan OD-VLG halat tutucusu ile hat üstünde kesintisiz geçişe imkân sağladığı gibi dikey yaşam hattı halatı üzerinde sürtünmeden kaynaklı herhangi bir deformasyona izin vermemektedir.
- » 30 metre ve üzeri uygulamalarda rüzgâr etkisini ortadan kaldırmak amacı ile tasarlanmış özel aparatı sayesinde sistemin zarar görmesini engellemektedir.
- » Sahip olmuş olduğu özel yaylı indikatör tasarımı ile gerginlik kontrolünün kolaylık ile yapılmasını sağlamaktadır.
- » 2 metre ile 250 metre arası uzunluklarda üretilmektedir.



Sertifikasyon

EN 353-1:
2014+A1:2017

PPE 2016/425

Maksimum Kullanıcı Sayısı

3

Kullanım Yönü

↓

Montaj Alanları



4. OD-VERTILINE Bileşenleri

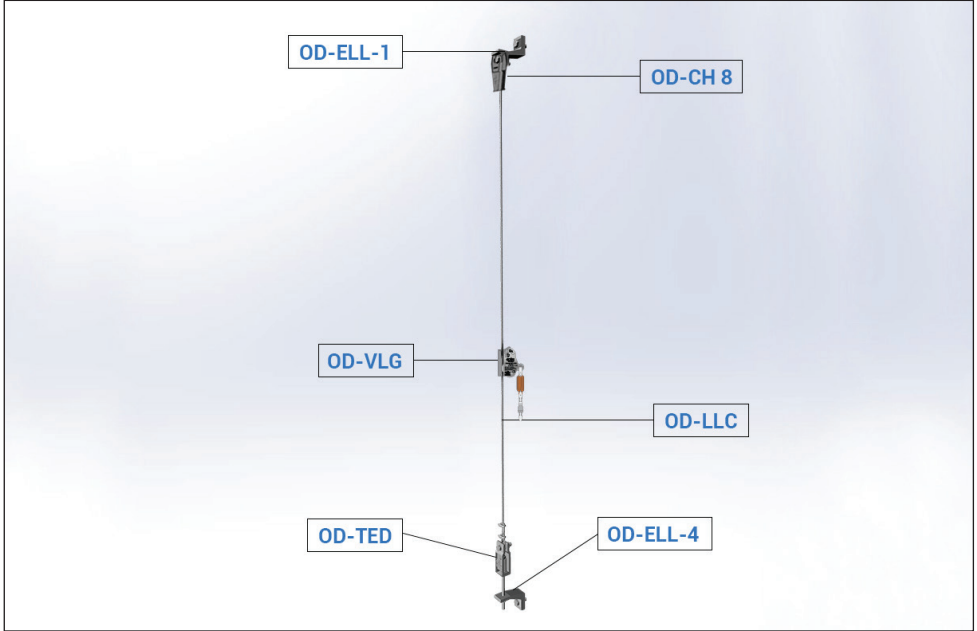

4.1 OD-MAXILINE Bileşenleri - Genel

Kod	Tanım	Kod	Tanım
OD-ELL-1	Ana Ankraj	OD-ELL-4	Ana Ankraj
OD-CH 8	Şok Emici	OD-VLG	Halat Tutucu
OD-TED	Gerdirme İndikatörü	OD-LLC	7x19 Çelik Halat



4.2 OD-VERTILINE Bileşenleri- Detay

OD-ELL-1 Ana Ankraj / Alüminyum

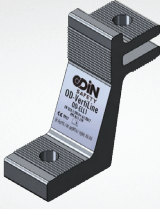

OD-ELL-4 Ana Ankraj / Alüminyum



OD-CH 8 Halat Şişesi / Alüminyum



OD-LLC 7x19 Çelik Halat / Paslanmaz Çelik



OD-TED Gerdirme İndikatörü / Alüminyum

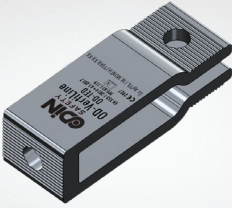

OD-VLG Halat Tutucu / Paslanmaz Çelik

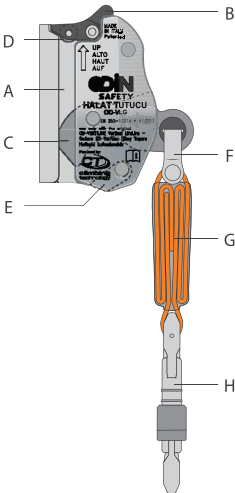
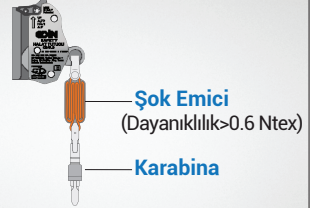

A	Gövde
B	Kitleme Mandalı
C	Kitleme Tetiği
D	Makara
E	Ters yön engelleyici
F	Bağlantı Aparatı
G	Şok Emici
H	Karabina



5.
Etiket

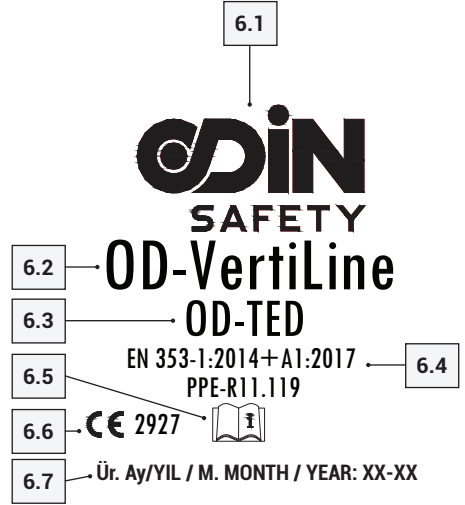
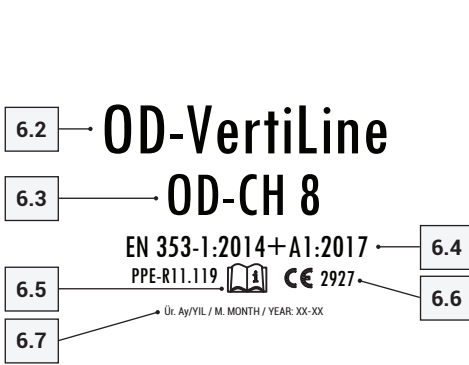
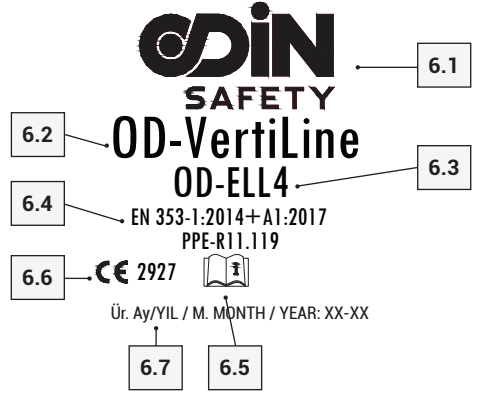

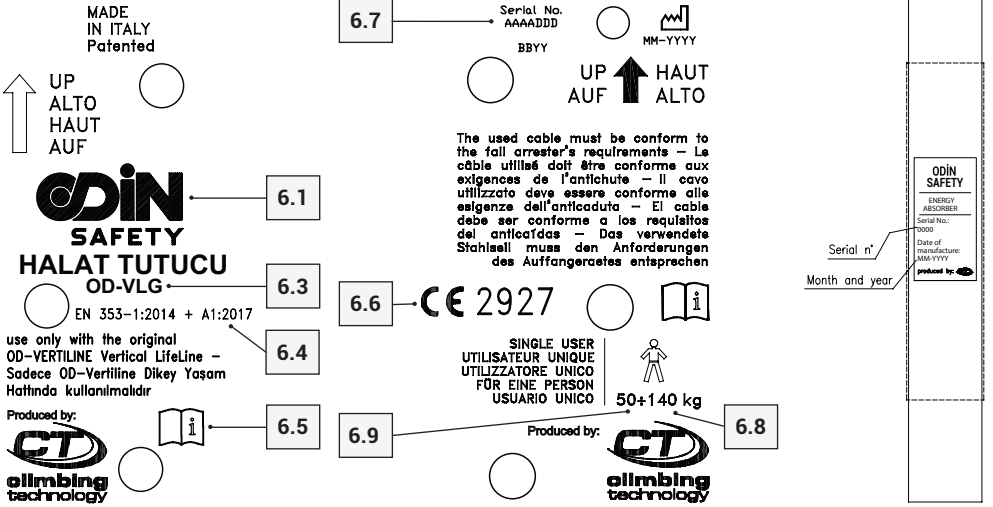

ENERGY ABSORBER

Kod	Tanım	Kod	Tanım
6.1	Üretici Adı	6.6	Yıllık Kontrolü Yapan Yetkili Kurum
6.2	Ürün Adı	6.7	Seri Numarası/Ür. Ay/Yıl
6.3	Bileşen Kodu	6.8	Ekipmanlar dahil izin verilen maks. ağırlık.
6.4	Standart	6.9	Ekipmanlar dahil izin verilen min. ağırlık.
6.5	Kullanım Kılavuzu Oku		



6.
Warning Label



OD-VERTILINE DİKEY YAŞAM HATTI
OD-VERTILINE VERTICAL LIFELINE



DİKKAT ! /ATTENTION !
YÜKSEKTE ÇALIŞMA BU NOKTADAN
İTİBAREN BAŞLAMAKTADIR.
WORKING AT HEIGHT



GÖĞÜSTE DÜŞÜŞ DURDURMA
BAĞLANTILI TAM KORUMALI
DÜŞÜŞ DURDURMA KEMERİ (EN 361)
İLE BİRLİKTE KULLANIN.
USE A FULL BODY HARNESS WITH A FRONT
FALL ARREST ATTACHMENT POINT (EN 361)

EN 353-1:2014+A1:2017 and PPE-R11.199 for 3 people



Hat Uzunluğu / Wire Length

Kurulum Tarihi / Installation Date

Kurulum Uzmanı / Installation By

Yetkili Kişi / Authorized Only

Maksimum Kullanıcı / Max. Users

Bir Sonraki Kontrol Tarihi
/ Next Control Date

UYARI: Sistemin periyodik kontrolü yılda en az bir defa yapılmalıdır.

Attention: Anchors must be checked by a qualified person at least once a year.

UYARI: Hatta 2 kişi arasında en az 3 metre mesafe olmalıdır.

Attention: At least 3 meters between 2 users.

UYARI: Sadece orijinal OD-VLG (halat tutucu) kullanınız.

Attention: Use only original OD-VLG (wire rope holder).

Her kullanıcı, diğer kullanıcı tarafından başlatılan hattın hareketinden etkilenebilir ve düşebilir.
Every user can be influenced and fall due to the movement of the line initiated by the other user.



Odin Safety Endüstriyel Ürünler Anonim Şirketi
Merkez Ofis: Merkez Mahallesi Hasat Sokak No:52/1 Şişli/İSTANBUL
Üretim/Depo: Tatlıkuyu Mah. 1302/3 Sokak No:23/B Gebze/ KOCAELİ

+90 (212) 963 16 41
info@odinsafety.com.tr
www.odinsafety.com.tr
www.odiniguvenligi.com



7.

Montaj

OD-VERTILINE (Dikey Yaşam Hattı) sistem montajı Odin Safety kurulum ekipleri veya Odin Safety tarafından montaj kurulum ve demontaj eğitimi olarak yetkilendirilmiş personeller tarafından yapılmalıdır.

- » Sadece 15° yan açılar ile test edilmiş ve onaylanmıştır.
- » Dikey yaşam hattı kullanımında olası bir düşüş durumunda yapıya gelecek kuvvet kullanıcının düşüş yönünde ve yapının üst ankraj noktasına olacaktır, ortaya çıkan maksimum kuvvet 10 kN'dur.
- » Ürün montajı için Dikey Yaşam Hattı Kurulum Kılavuzunu Üreticiden talep edebilirsiniz.

7.1 Montaj Detayı

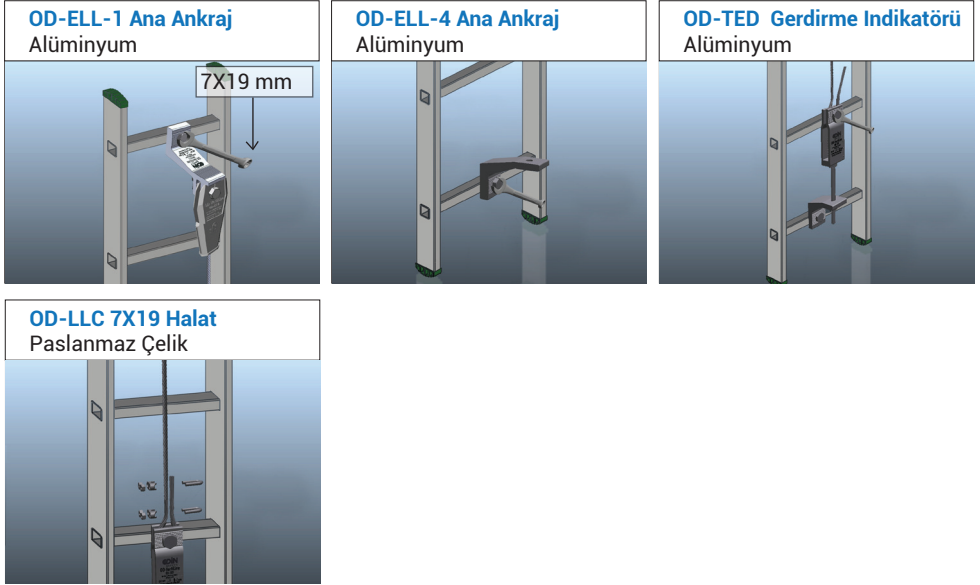

- » OD-LL-1'i 12 metrik cıvata ve somun ile metrik 19 anahtar kullanarak merdivene takın.
- » OD-LL- 4'ü şekilde gösterildiği gibi metrik 12 cıvata ve somun kullanarak 19 metrik anahtar kullanarak merdivene takın.
- » OD-Ted üzerindeki mavi yay tamamen kapanana kadar metrik 10 cıvatayı metrik 17 anahtar ile sıkın.



Uyarı: Hat her iki ucundan sabitlenecek ve 500N'ye kadar gerdirecektir.



Uyarı: Paslanmaz çelik ve alaşımlı alüminyum dan yapılan OD- VERTILINE, Dikey yaşam hattı spesifik ölçümler yapılmadı ise yüksek derecede korozif alanlarda kurulmamalıdır.



A. Sorumluluk

- » Ürünü kullanmadan önce kullanım kılavuzunu okuyunuz ve anladığınızdan emin olunuz.
- » Bu kullanım kılavuzu bir eğitim programı yerine geçmez.
- » Yüksekte çalışma; yaralanmalara ve ölümlere yol açabilecek tehlikeler içermektedir.
- » Uygun kullanım tekniklerini ve güvenlik yöntemlerini öğrenmek ve pratikte uygulamak kullanıcının sorumluluğu altındadır. Dikey Yaşam hattı yalnızca bu konuda eğitim almış personel tarafından veya bu personelin gözetiminde kullanılmalıdır.
- » Yanlış kullanım ya da uygun olmayacak şekilde kullanılması halinde ciddi yaralanmalara ve ölümcül kazalara neden olabilir.
- » Yük kaldırma ve yük taşıma amaçlı kullanmayınız.
- » Dikey Yaşam Hattı tasarım amacı dışında kullanmayınız.
- » Dikey Yaşam Hatları tek başına yüksekte çalışmaya uygun değildir, mutlaka CE sertifikalı göğüste düşüş durdurma bağlantı noktasına sahip tam korumalı, EN 361, EN 358, EN 813 sertifikalı Düşüş Durdurma kemeri ile birlikte kullanılmalıdır. Dikey Yaşam hattından ayrıldıktan sonra yüksekte düşmeye karşı Şok Emicili Lanyard (EN 355), kancalar (EN 362), v.b. ekipmanlar kullanılması zorunludur.
- » Kullanıcılar tıbbi açıdan yüksekte çalışmaya uygun olmalıdır. Kötü sağlık (kalp ve dolaşım sorunları, ilaç kullanımı, alkol) yüksekte çalışan bir kişinin güvenliğini olumsuz etkileyebilir.
- » Kurulum aşamasında net olmayan herhangi bir adım varsa, üretici ile iletişime geçiniz.

B. Ürün Kullanımı

- » OD-VERTILINE Dikey Yaşam Hattı 2016/425 EU regülasyonunda belirtilen EN353-1:2014+A1:2017 normuna uygun olarak üretilmiş ve sertifikalandırılmıştır.
- » OD-VERTILINE Kişisel Koruyucu Donanım (KKD)'dir.
- » OD-VERTILINE Dikey Yaşam Hattında 2 kişi arasında en 3 metre mesafe olmalıdır.
- » OD-VERTILINE aynı anda 3 kişinin kullanımı için test edilmiş ve onaylanmıştır.
- » OD-VERTILINE bileşeni olan OD-VLG Şok Emicili Halat Tutucu tek kişiliktir.
- » OD-VERTILINE sabit bir sistemdir, bu sistemin montajı dikey bir merdivene veya benzer sistemler üzerine yapılabilir. Dikey Yaşam hattı şok emicili halat tutucuya sahiptir. Montaj yapılacak yapının dayanımı kontrol edilmelidir. Düşme anında yapıda oluşacak kuvvet kullanıcının düşme yönünde ve üst bağlantı noktasında olacaktır. Oluşacak maksimum kuvvet 10kN'dir.
- » OD-VERTILINE merdiven vb. sistemlere çıkan kullanıcılara şok emicili halat tutucu ile sürekli emniyet noktası oluşturarak yüksekte düşmeye karşı koruma sağlar.
- » OD-VERTILINE Dikey yaşam hattı ve OD-VLG halat tutucu minimum -30° C ve maksimum +50° C arasında kullanılabilir.
- » Sistemi kullanacak personel Uyarı Levhasını kontrol etmeli, sistemin kullanıma uygun olup olmadığı öğrenmelidir.
- » Uyarı levhası üzerinde sistemin bir sonraki kontrol tarihinin devam etmesi veya son kontrol tarihi üzerinden 1 yılı geçmemiş olması önemlidir.
- » Bu sistemin çevresel tehlikelerin bulunduğu alanlarda kullanılması söz konusu ise kullanıcının yaralanma veya ekipmanın zarar görmesini önleyici ek önlemler alması gerekmektedir. Çevresel tehlikeler arasında kaynak veya metal kesmenin neden olduğu yüksek ısı, deniz suyu, yüksek gerilim hatları, patlayıcı veya zehirli gazlar, yakıcı kimyasallar, hareketli makineler ve keskin kenarlar yer alır.



Uyarı: Kullanıcının ağırlığı kıyafetleri ve ekipmanlar hariç minimum 50 kg ve kıyafetleri ve ekipmanları ile maksimum 140 kg olmalıdır.



B.1 Halat Tutucunun OD-VERTILINE Dikey Yaşam Hattına Takılıp Çıkarılması

Dikey yaşam hattı halatına bağlanmak için kilitleme mandalına (Şekil 1.2) basın ve basılı tutarak kilitleme tetiğini tamamen açılıncaya kadar çevirin (Şekil 1.3- 1.4). OD-VLG' yi yerleştirin ve doğru yönde olduğundan emin olun (Şekil 1.4). Halatın OD-VLG den çıkmasını önlemek için kilitleme tetiğini ve mandalını serbest bırakın (Şekil 1.5). OD-VLG' yi halattan çıkarmak için kilitleme mandalını tutun ve aşağıda gösterildiği gibi kilitleme tetiğini açın (Şekil 1.9-1.10-1.11).



Uyarı: Dikey Yaşam Hattına bağlanma ve çıkılması düşmelere karşı güvenli bir konumdan veya ayrı bir bireysel sistem kullanılarak yapılmalıdır.

- Ters yön engelleyici güvenlik sistemi.

OD-VLG ters yön engelleyici sistem ile donatılmıştır. OD-VLG ters döndüğünde kilitleme tetiğinin açılmasını önler, böylece kabloya takılma gibi hatalı çalışma riskini azaltır.



Uyarı: Ölüm tehlikesi! OD-VLG yalnızca tek yönde çalışır. Yanlış takılmışsa veya yanlış yönde ise ölüm riski vardır. (Şekil 1.8).

- Fonksiyon testi.

OD-VLG Halat Tutucuyu yukarı doğru kaydırın, rahatça kaydığını görün (Şekil 1.6). Ardından, halat tutucuyu hızlıca aşağıya doğru çekin ve devreye girdiğini görün. (Şekil 1.7).

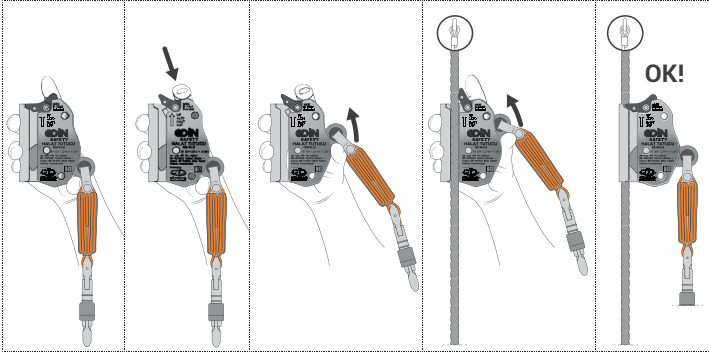

Şekil 1.1

Şekil 1.2

Şekil 1.3

Şekil 1.4

Şekil 1.5

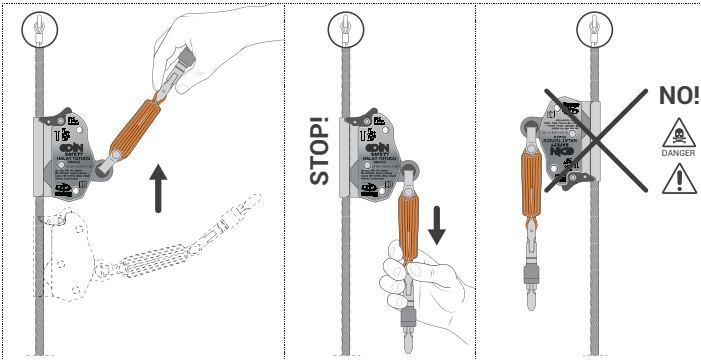

Şekil 1.6

Şekil 1.7

Şekil 1.8



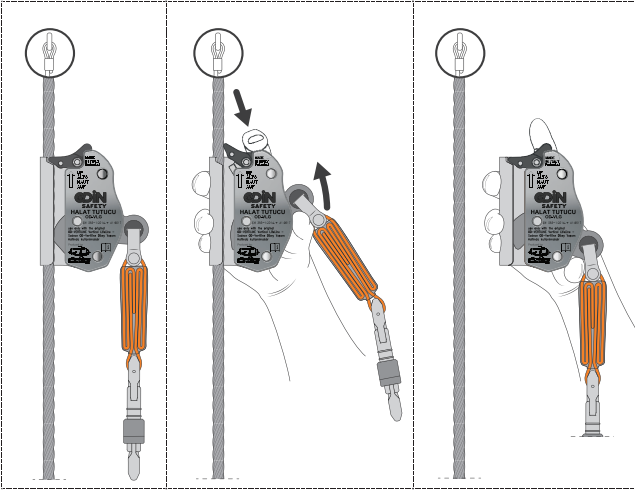

Şekil 1.9

Şekil 1.10

Şekil 1.11



Uyarı: OD-VLG Halat tutucu kişiye özeldir, her kullanımdan sonra hat üzerinde çıkarınız.



Uyarı: OD-VLG Halat tutucu hat üzerinde bırakıldığında çevrede bulunan kir, toz v.b. malzemeleri üzerine toplandığında hat üzerinde kolay çalışmayabilir.



Uyarı: OD-VERTILINE Dikey Yaşam Hattında sadece orijinal OD-VLG Şok emicili ve karabinalı halat tutucu ile kullanılmalıdır.

B.2 Halat tutucunun tam korumalı vücut emniyet kemerine takılması



Dikey Yaşam hattında çalışırken OD-VLG Şok Emicili Halat Tutucu kullanılmalıdır ve Halat tutucunun karabinası CE sertifikalı EN 361 standardı olan tam korumalı vücut emniyet kemeri göğüs hizası üzerinde takılarak kullanılmalıdır.



Uyarı: Tam korumalı vücut emniyet kemerini kullanıcının vücuduna tam olarak oturmasını kullanmadan önce ayarlayınız ve gevşemeyeceğinden emin olunuz.



Uyarı: Yükseliş veya iniş sırasında emniyet kemerinizin gevşemesi durumunda, güvenli bir alanda yeniden bedeninize göre yeniden ayarlanmalıdır.



Uyarı: Aletler ve ekipman dahil olmak üzere kullanıcının ağırlığı, OD-VLG'de belirtilen maksimum ağırlığı geçmemelidir.



Uyarı: Aletler ve ekipmanlar hariç kullanıcının ağırlığı, OD-VLG' de belirtilen minimum ağırlıktan az olmamalıdır.



Uyarı: ID-VLG Halat Tutucuya karabina veya benzeri ekipmanlar eklenerek uzatılması ve / veya OD-VLG üzerinde bulunan karabinanın çıkarılması kesinlikle yasaktır. OD- VLG Halat Tutucu tüm bileşenleri ile bir sistemdir. Herhangi bir parçasının değiştirilmesi, üreticinin dışında bir malzeme kullanılması kesinlikle yasaktır. Orijinal Şok emici ve karabina kullanılmalıdır. (OD-VLG Halat Tutucu bileşenlerine bu kılavuzda 4.2 maddesinde yer verilmiştir. Bakınız.)

B.3 Halat Tutucu ile Çıkış ve İniş

OD-VLG, güvenli olarak çıkmanızı ve inmenizi sağlar (Şekil 1.1). Düşme durumunda sistem anında kendini kitler. Çıkarken halata yatayda bir yük vermeyin çünkü bu kilitlemeyi geciktirebilir ve artan fren mesafesi kullanıcıya ciddi sonuçlara maruz bırakır (Şekil 1.2).



Uyarı: İniş ve çıkışlarda OD-VLG halat tutucuyu serbest bırakma işlevinin devreye alma fren mekanizmasının güvenli çalışmasını engelleyebilir ve serbest bırakmayı sadece düşme riskinin olmadığı güvenli bir konumda yapınız.



Uyarı: OD-VLG' yi dinlenme amaçlı kullanmayın (Şekil 1.3), ancak gerekirse bunun için ek ayrı bir sistem kullanınız (Şekil 1.4).



Uyarı: Halatı çıkardıktan ve yeniden taktıktan sonra kablonu doğru şekilde takıldığından emin olunuz.



Uyarı: Kablo kılavuzlarının hasar görmesi durumunda hemen değiştiriniz.



Uyarı: Hasarlı Halat tutucu kullanmayınız.



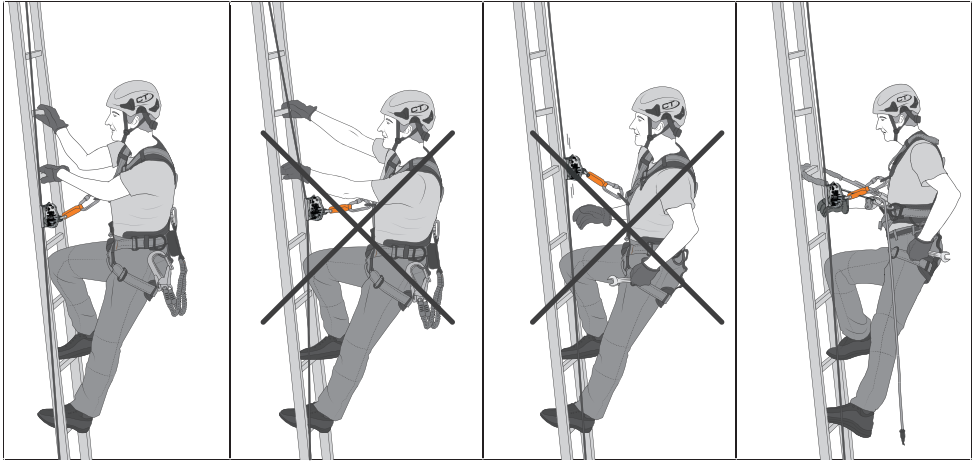

Şekil 1.1

Şekil 1.2

Şekil 1.3

Şekil 1.4

- » Halat tutucu yukarı tırmanırken her zaman göğüs hizasının altında olmalıdır. Kullanıcının rahatlığı için tırmanırken iki el bir ayak veya bir el iki ayak prensibi ile tırmanılmalıdır.
- » Halat tutucu ile aşağıya inerken normal merdivenden sabit iniş hızınız ile ininiz. Halat tutucu hat üzerinde kilitli olduğunda halat tutucuyu elinizle aşağı doğru hafifçe ittirdikten sonra inişinize devam edebilirsiniz.
- » Kabiliyetleriniz dahilinde tırmanınız. Uzun tırmanışlar bazı dinlenme duruşları gerektirebilir. İnişlerde ve çıkışlarda yorulmaktan kaçınınız.
- » Kuvvetli rüzgarlarda ve uygunsuz hava koşullarında tırmanmaktan kaçınınız.
- » İniş için nizami inme tekniklerini kullanınız.
- » Kullanıcının aşağı inebilmesi için halat tutucuyu serbest bırakınız.
- » Konum dışı alçalma halat tutucunun kilitlenmesine neden olur (Geriyeye eğilme), serbest kalması için bir miktar yukarı hareket ettikten sonra inişe devam edilebilir. Tırmanış tamamlanıp kullanıcı güvenli bir yere indikten sonra karabinayı halat tutucudan ayırın ve halat tutucuyu halattan çıkarın.



Uyarı: Dikey yaşam hattına bağlanma ve ayrılma güvenli bir yerde veya ayrı bir kişisel düşme koruma sistemi kullanarak yapılmalıdır.



Uyarı: Her kullanıcı hattı kullanıma başlayan diğer kişilerin hareketinden etkilenebilir ve düşebilir.



B.4 Güvenli Açık Düşüş Yüksekliği



Şekil 1

Kullanıcının çalışma anında ayaklarının zeminle veya düşüş sırasında çarpma riski bulunan yüzeylerle arasındaki yükseklik minimum 2 metre olmalıdır. (Şekil-1).

Her kullanımdan önce kullanıcının altındaki güvenli açık düşüş yüksekliğinin bulunduğundan emin olunuz, bu şekilde bir düşüş sonrası bir zemine veya farklı bir engele çarpmamış olursunuz. Kullanıcı sisteme çıkarken veya inerken ilk 2 metre bir zemine çarpmamak veya bir düşüş tehlikesine karşı çok dikkatli olmalıdır.

B.5 Hat Üzerinde Belirli Mesafede Dinlenme

- » Halat tutucu konumlandırma amaçlı kullanılmamalıdır. Eğer hat üzerinde konumlandırma yapmak veya dinlenmek gerekiyor ise uygun ekipman kullanılmalıdır. Hatta bağlanırken veya çıkarken güvenli ortamda bulunulmalı ve ayrı bir kişisel koruyucu donanım ile uygun emniyetin alınmalıdır.
- » Olası bir kurtarma çalışmasında askıda kalan personeli kurtarmak için hatta ikinci bir personel girebilir ve kurtarma çalışmasını yapabilir.

C.

EN 365 Standardına İlişkin Genel Bilgilendirme

C1. Kurtarma Planı

Ürün kullanımı sırasında çalışanın geçirmiş olduğu herhangi bir kaza sonrası hızlı bir şekilde kurtarılması için bir kurtarma planının hazırlanmış olması zorunludur ve çalışma sırasında ortaya çıkabilecek acil durumları çözmek için kurtarma planları oluşturulmalıdır.

C2. Ankraj Noktası

Ankraj montajının yapılacağı yapının bu yüke dayanıp dayanmadığı kontrol edilmelidir. Düşme durumunda yapı üzerinde oluşturulacak kuvvetin kullanıcının düşme yönünde olduğunu ve üst ankraj noktasında olacağını unutmayın. Bu maksimum kuvvet 12 kN'dir.

C3. Çeşitli Durumlar

- » Bir düşme durdurma emniyet kemeri düşme esnasında çalışan personelin beden bütünlüğünü koruma amacı sağlamak için kullanılmalıdır.
- » Düşme Durdurma sisteminde, her kullanımdan önce bir düşme durumda kullanıcının zemine veya başka bir yüzeylere çarpmasını önlemek için kullanıcının güvenli düşme mesafesinde olması gerekir.
- » Birden fazla ürün beraber kullanıldığı zaman tehlikeli bir durum ortaya çıkabilir.
- » Kullanıcılar tıbben yüksekte çalışmaya uygun olmalıdırlar. Emniyet kemerinin ölümcül kazalara neden olabileceğine dair uyarılmalıdır.

D. Ürün Kontrolü ve Doğrulama

D1. Her kullanımdan Önce

OD-VERTILINE' Dikey Yaşam Hattı OD-VLG (Şok Emicili Halat tutucu) dahil tüm bileşenleri, uygulamadan önce ve her kullanımdan sonra düzenli olarak kontrol edilmelidir. Bulgular kayıt altına alınmalıdır. Yaşam hattını sağlam ve kullanıma uygun olduğunu aşağıda kriterlere göre kontrol ediniz.

- » Sistem bileşenlerinde herhangi bir deformasyon
- » Sistem bileşenlerinde korozyon
- » Sistem bileşenlerinde herhangi bir kimyasal
- » Düşüş nedeniyle halat tutucu üzerinde yer alan şok emicinin ilk alanında dikişlerde yırtılma
- » Şok emicinin koruyucu kılıfı mevcut olmaması ve muayeneye imkân verecek durumda olmaması
- » Kilitleme kamının deliğine yerleştirilen karabinanın, herhangi bir harici ekipman olmadan dönmemesi
- » Ters yön engelleyici sistemin hareketli gövdesi serbestçe dönmemesi

Yukarıdaki maddelerden birisi görüldüğünde ürün kullanımdan kaldırılmalıdır ve kesinlikle tamir edilmemelidir. Üreticiye bilgi verilmelidir.



Uyarı: Dikey Yaşam Hattını ya da Halat Tutucuyu kurtarma amaçlı kullanmayınız. Her kullanım sırasında: her zaman çelik halatın halat tutucunun içine doğru yerleştirildiğini doğrulayın. Buzlu veya kirli kablolar ve herhangi bir yabancı cismin çelik halat üzerinde kilitleme tetiğinin düzgün çalışmasını engelleyeceği unutulmamalıdır.



ODİN SAFETY Genel Bilgilendirme

E1. Ürün Ömrü

Metal malzemelerin teorik olarak kullanım ömrü bulunmamaktadır. Ürünün yılda en az 1 defa periyodik kontrolleri yaptırılarak kullanıma uygun olup olmadığı belgelenmelidir. Yıllık periyodik kontrolü yapılmamış ürünün kullanımından ODİN SAFETY sorumlu değildir.

- » Dikey Yaşam hattı **Alüminyum ve** paslanmaz çelik malzemeden üretilmiştir.
- » Kullanılan malzemeler korozyona karşı dayanıklıdır.
- » Ürünün kullanım alanına (Endüstriyel sahalar, demir tozları ve kimyasallar, denize yakın sahalar; havada asılı bulunan tuzlar gibi daha kısa sürelerde, Kırsal alanlarda; daha uzun sürelerde) ürün üzerinde yüzeysel pas lekeleri görülebilir. Bu yüzeysel lekeler uygun bir bakım programı ile giderilebilir. Her şartta ürünün kullanıma devamı yönünde karar; yıllık periyodik kontrollerinin Üretici veya onun Yetkilendirdiği Kişiler tarafından yapılması ve muayene sonrasında uygunluk verilmesi neticesinde verilebilir.

Aşağıda oluşabilecek durumlarda ürün üreticiye geri gönderilmeli veya imha edilmelidir;

- » Sistem üzerinde bir düşüş yaşanmışsa,
- » Sistem bileşenlerinde paslanma gözlemlenmişse,
- » Sistem kullanıma uygun bulunmamışsa,
- » Sistem standardında, yasalarda, kullanım tekniğine uyumu ile ilgili bir değişiklik ve benzeri durumlarda,
- » Sistemin güvenli kullanım durumu hakkında herhangi bir şüphe varsa
- » Sistemin düşmeyi durdurmak için kullanılmış olması ve yeniden kullanılmasının yetkili bir kişi tarafından yazılı olarak teyidi alınmamışsa,



Uyarı: OD-SNAIL VT şok emicisi poliüretan malzemeden imal edilmiştir. Maksimum kullanım ömrü 5 yıldır. Kurulumu 5 yılını dolduran yaşam hatlarını da ki Sok Emicilerin üreticiden talep edilecek yenileri ile değiştirilmesi gerekmektedir.

E2. Ürün Depolanması

Ürün, kullanım kılavuzu ile birlikte üzerinde modeli, standardı yazılı olarak satışa sunulmaktadır. Ürünün depolanmasında aşağıdaki kriterler dikkate alınmalıdır;

- » Depolama alanında aşındırıcı kimyasal (asitler, solventler v.b.) ürüne zarar verecek maddelerden uzak tutulmalıdır.
- » Ürün ısı kaynaklarından uzak tutulmalıdır.

E3. Taşıma

Dikey Yaşam Hattını rutubetten, kimyasallardan ve keskin kenarlardan uzak tutacak ve başka nesnelere temasını önleyecek şekilde taşınmalıdır.

E4. Ürün Bakımı

Her kullanımdan sonra ürüne iyi bakmak ürünün ömrünü uzatır. Ürünü temizlemek için metal temizleyiciler kullanınız. Daha fazla bilgi için info@odinsafety.com.tr adresinden bizimle iletişime geçiniz.

E5. Değişim ve Tamir

- » Odin Safety tarafından yazılı izin alınmadan sistem üzerinde herhangi bir değişiklik (tamir veya eklenti) yapılmamalıdır.
- » Ürün üzerinde herhangi bir tamir sadece **Üretici (Odin Safety)** veya üreticinin **Yetkilendirdiği Kişiler** tarafından yapılabilir.



- » Yapılan tamir bakım çalışmaları yetkisiz kişiler tarafından yapılmış ise ortaya çıkacak tehlikelerden Odin Safety sorumlu değildir.
- » Ürünün montaj, kullanım ve bakımına ait bilgiler istenildiği takdirde o ülkedeki yetkili distribütör firmadan ülkenin kendi dilinde temin edilebilir.

E6. Ürün Periyodik Kontrolü

Ürününüzü her kullanımdan önce veya belirli periyotlarda mutlaka yılda en az 1 defa üreticiden veya üreticinin yetkilendirdiği yetkin bir personel tarafından kontrol edilerek kullanıma uygunluğu onaylanmış olmalıdır. Bu kontrol tarihleri uyarı levhası üzerine yazılmış olmalıdır. Ürün kontrolünden sonra aşağıdaki bilgilerin mutlaka kayıt altına alınmasını öneririz; Ürün tipi, model, üretici iletişim bilgileri, seri numarası, üretim tarihi, satın alım tarihi, ilk kullanım tarihi, bir sonraki periyodik kontrol tarihi, problemler, yorumlar, kontrolü yapan uzmanın isim ve soy ismi.

Ürünün verimliliği, dayanımı ve kullanıcıların güvenliği, düzenli olarak yapılan periyodik muayenelere bağlıdır. Uyarı levha ve markalama bilgilerini kontrol ediniz.

Detaylı bilgi için www.odinsafety.com.tr adresini inceleyiniz.

E7. Garanti

Bu ürün her türlü malzeme ve üretim hatalarına karşı 10 yıl garantilidir. Garanti süresi aşağıdaki durumlarda geçerli değildir;

- » Yanlış kullanım alanları,
- » Halatın kesilmesi,
- » Ürüne izinsiz ve yetkisiz kişiler tarafından periyodik kontrol(ler) yapılması.
- » Ürünün izinsiz ve yetkisiz kişiler tarafından tamir edilmesi.
- » Ürüne izinsiz ve yetkisiz kişiler tarafından bakım yapılması.
- » Düşüş yaşanması
- » Saklama koşullarına uyulmaması

F. Belgelendirme

B Modül ve C2 Modül incelemesi QUINTINN CERTIFICATION NB 2927 tarafından gerçekleştirilmiştir ve onaylanmıştır.



QUINTIN CERTIFICATIONS
825 route de Romans
38160 Saint Antoine l'Abbaye
France
info@quintincertifications.fr

KKD yönetmeliği 2016/425'in EU beyanını web sitemizde (www.odinsafety.com.tr) bulabilirsiniz.



Uyarı: Kullanmadan önce mutlaka kullanım talimatlarını dikkatle okuyunuz. Kullanım kılavuzu her ülkede kendi dilinde yayınlanması zorunludur. Distribütörünüzden kullanım kılavuzunuzun kendi dilinizde talep ediniz.





Odin Safety Endüstriyel Ürünler Anonim Şirketi
Merkez Ofis: Merkez Mahallesi Hasat Sokak No:52/1 Şişli/İSTANBUL
Üretim/Depo: Tatlıkuyu Mah. 1302/3 Sokak No:23/B Gebze/ KOCAELİ

+90 (212) 963 16 41
info@odinsafety.com.tr
www.odinsafety.com.tr
www.odinisguvenligi.com

